

WT20X · WT30X · WT40X

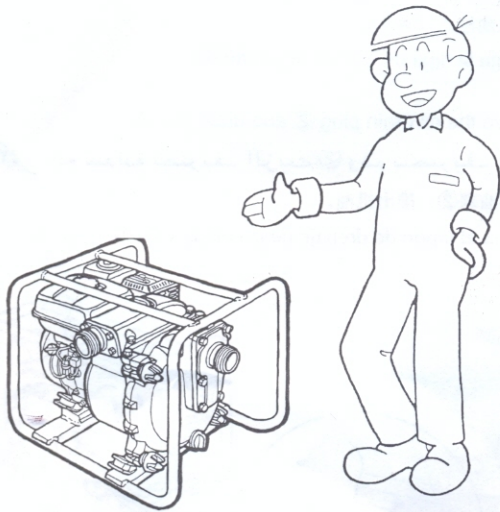

OWNER'S MANUAL

使用説明書

دليل المالك

MANUAL DEL PROPIETARIO

© Honda Motor Co., Ltd. 2001

39YG0600  
00X39-YG0-6000

英 アラ中西 N AP1000. 2010. 07  
PRINTED IN JAPAN

-1-

SAFETY

安全

الأمان

SEGURIDAD

NO USE INSIDE HOUSE!

لا تستخدمه في المنزل!

禁止在室内使用。

NO LO UTILICE EN CASA



MAQUINARIA PARA CONSTRUCCIÓN S.A. DE C.V.

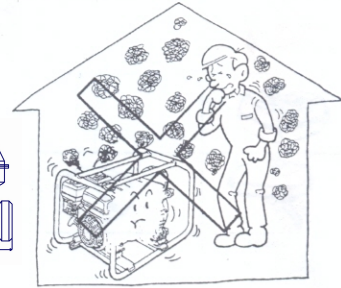
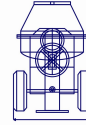

KEEP IN FLAMMABLE AWAY!

احفظه بعيدا عن المواد القابلة للاشتعال!

远离易燃物!

MANTENGA LAS MATERIAS INFLAMABLES APARTADAS

More than 1 m (3 ft)

أكثر من 1 م (3 أقدام)

不得小于 1 米 (3 英尺)

MÁS DE 1 m

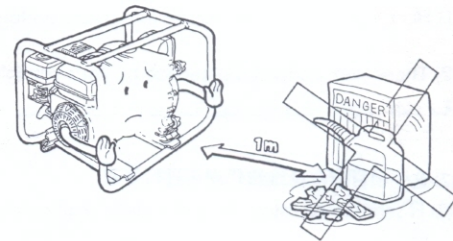

-2-

PRE-OPERATION CHECK الفحص قبل التشغيل

操作前的检查

COMPROBACIÓN ANTES DE LA OPERACIÓN

1. ENGINE OIL LEVEL

1. مستوى زيت المحرك

1. 机油油位

1. NIVEL DEL ACEITE DE MOTOR

CAUTION:

Check the oil level with the pump on a level surface and the engine stopped.

تنبيه:

قم بفحص مستوى الزيت مع وضع المضخة على سطح مستو وإيقاف المحرك.

注意:

在泵处于水平面和发动机停息的情况下，检查油位。

PRECAUCIÓN:

Compruebe el nivel del aceite con la bomba sobre una superficie nivelada y el motor parado.



4-STROKE MOTOR OIL  
SAE 10W-30  
API SE, SF, SG

زيت محرك 4- أشواط  
SAE 10W-30  
SG .SF.API SE

4 冲程马达油  
SAE 10W-30  
API SE, SF, SG

ACEITE DE MOTOR DE 4 TIEMPOS  
SAE 10W-30  
API SE, SF, SG

-4-

When refueling:

عند تزويده بالوقود:

加油时:

Quando rellene combustible:

STOP ENGINE

أوقف المحرك!

关闭发动机!

¡PARE EL MOTOR!



DO NOT SPILL!

لا تدلق الوقود للخارج!

不要溢出!

¡NO LO DERRAME!



NO SMOKING!

ممنوع التدخين!

禁止吸烟!

¡NO FUME!

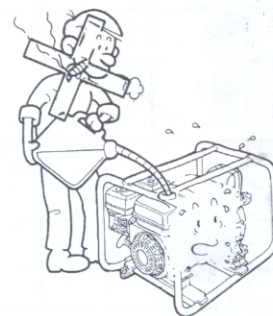

-3-

## 2. FUEL LEVEL

٢. منسوب الوقود

2. 燃油面

2. NIVEL DE COMBUSTIBLE

1. Check the fuel level.

١. قم بفحص مستوى الوقود.

1. 检查燃油量。

1. Compruebe el nivel del combustible.

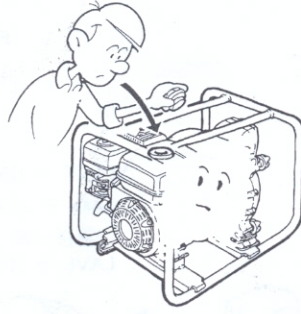

2. If the fuel level is low, fill the fuel to the upper level ①.

٢. إذا كان مستوى الوقود منخفض، قم بملء الوقود الى المستوى العلوي ①.

2. 如果油位太低，请将燃油补充至上油位①为止。

2. Si el nivel de combustible es bajo, llene combustible hasta el nivel superior ①.

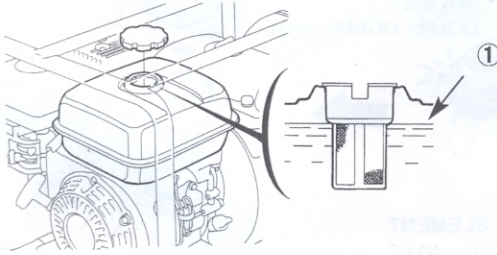

—6—

1. Check the oil level on the level surface.

١. قم بفحص مستوى الزيت بوضعها على سطح مستوي.

1. 在水平面上检查油位。

1. Compruebe el nivel del aceite sobre una superficie nivelada.



2. If the oil level is low, add the oil to the edge of the oil filler neck.

٢. إذا كان مستوى الزيت منخفض، قم بأضافة الزيت الى حافة عنق ملء الزيت.

2. 如果油位太低，请注油至加油口颈部边缘为止。

2. Si el nivel de aceite es bajo, añada aceite hasta el borde del cuello de relleno de aceite.



—5—

## 3. AIR CLEANER

٣. منقي الهواء

3. 空气滤清器

3. FILTRO DE AIRE

1. Remove the wing nut and air cleaner cover.

١. قم بإزالة الصامولة المجنحة وغطاء منظفة الهواء.

1. 拆下蝶形螺母和空气净化器盖。

1. Extraiga la tuerca de mariposa y la cubierta del filtro de aire.

2. Check for dirt in the air cleaner element. If the elements are dirty, clean them (P. 21).

٢. قم بفحص الأوساخ في عنصر منظفة الهواء. إذا كان العنصر غير نظيف، نظفها (صفحة ٢١).

2. 检查空气净化器中的脏污情况。如果滤网很脏，请加以清洁（第21页）。

2. Compruebe si hay suciedad en los elementos del filtro de aire. Si los elementos están sucios, límpielos (P. 21).

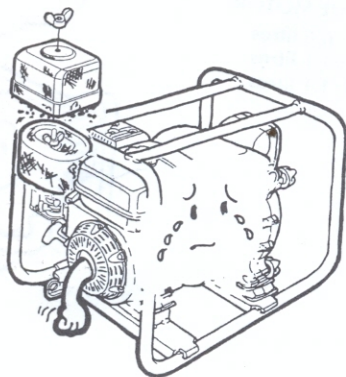

—8—

Never use an oil/gasoline mixture or dirty gasoline.

لا تستعمل خليط الزيت/الوقود أو البنزين القذر مطلقاً.

决不能使用机油和汽油的混合物或含有杂质的汽油。

No emplee nunca mezcla de aceite/gasolina ni gasolina sucia.

### FUEL TANK CAPACITY:

WT20X: 3.6 ℓ

WT30X: 6.0 ℓ

WT40X: 6.5 ℓ

### سعة خزان الوقود:

الموديل WT20X: ٣,٦ لتر

الموديل WT30X: ٦ لتر

الموديل WT40X: ٦,٥ لتر

### 燃油箱容量:

WT20X: 3.6升

WT30X: 6.0升

WT40X: 6.5升

### CAPACIDAD DEL DEPÓSITO DE COMBUSTIBLE:

WT20X: 3,6 litros

WT30X: 6,0 litros

WT40X: 6,5 litros

—7—

## PREPARATION

准备

## التحضيرات

PREPARATIVOS

1. Connect the suction hose and discharge hose.  
قم بتوصيل خرطوم السحب وخرطوم التصريف.

1. 连接吸入管和泄放管。

1. Conecte la manguera de succión y la manguera de descarga.

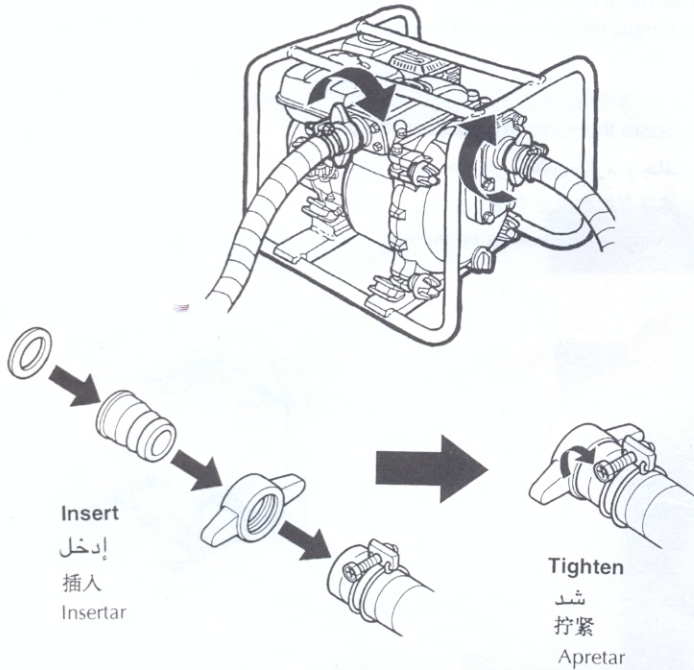

-9-

2. Install the strainer on the end of the suction hose.  
قم بتركيب المصفاة على نهاية خرطوم السحب.

2. 将过滤器安装在吸入管的端头。

2. Instale el colador en el extremo de la manguera de succión.

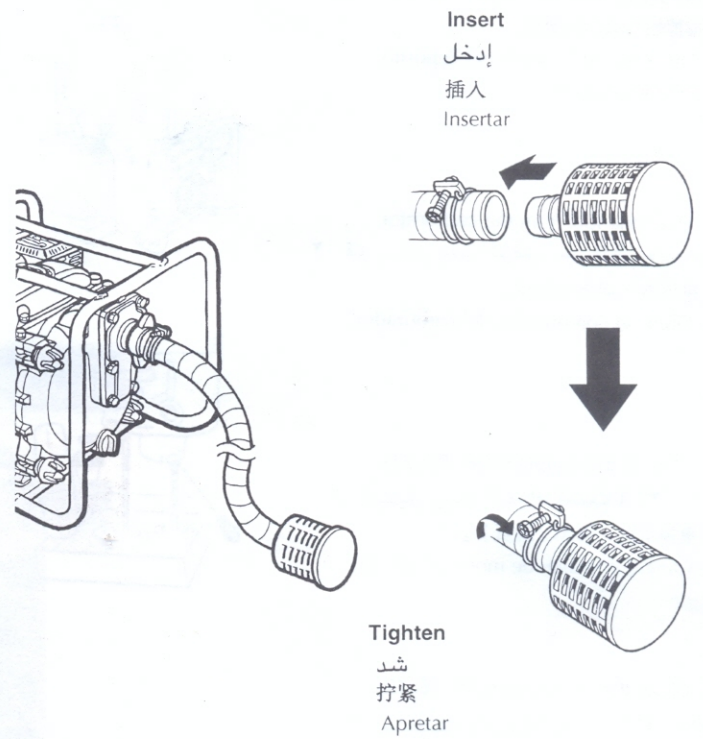

-10-

3. Fill the priming water in the pump chamber.  
قم بملء الماء بشكل أولي في حجرة المضخة.

3. 向泵室内注满启动注水。

3. Llene la cámara de la bomba con agua de cebado.

### PRIMING WATER CAPACITY:

WT20X: 14 ℓ

WT30X: 15 ℓ

WT40X: 15 ℓ

كمية الماء المزود بشكل أولي:  
WT20X: ١٤ لتر  
WT30X: ١٥ لتر  
WT40X: ١٥ لتر

Fill water  
قم بملء الماء  
注水  
Llene de agua.

启动注水量:  
WT20X: 14升  
WT30X: 15升  
WT40X: 15升

### CAPACIDAD DEL AGUA DE CEBADO:

WT20X: 14 litros

WT30X: 15 litros

WT40X: 15 litros

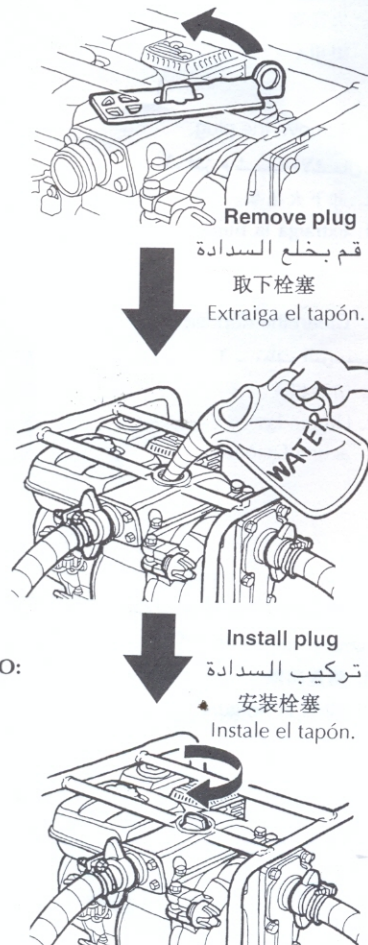

-11-

## STARTING THE ENGINE

发动机的启动

## بدء تشغيل المحرك

ARRANQUE DEL MOTOR

1. Turn the fuel valve to the ON position.  
أدر عتلة صمام الوقود الى وضع الفتح "ON".

1. 将燃油阀调至“ON”位置。

1. Gire la válvula de paso del combustible a la posición ON.

2. Turn the choke lever to the CLOSE position.  
قم بتدوير عتلة الخانقة الى موقع الغلق.

2. 将气门杆转至关闭位置。

2. Gire la palanca del estrangulador a la posición CLOSE.

3. Turn the engine switch to the ON position.  
أدر مفتاح المحرك الى وضع الفتح "ON".

3. 将发动机开关调至“ON”位置。

3. Gire el interruptor del motor a la posición ON.



-12-

6. As the engine warms up, gradually open the choke .  
 ٦. عند تسخين المحرك، أفتح بالتدريج الخانقة.  
 6. 由于发动机会变热，请逐渐打开阻风门。  
 6. A medida que se calienta el motor, abra gradualmente el estrangulador.

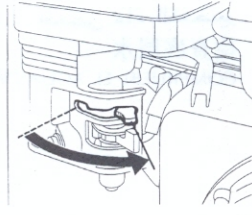

7. Set the throttle lever at the desired speed.  
 ٧. ضع ذراع الخانق في الوضع المرغوب.  
 7. 将节流阀杆调至任意位置。  
 7. Ajuste la palanca del acelerador a la velocidad deseada.

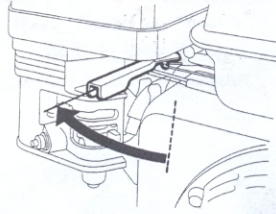

—14—

4. Move the throttle lever slightly to the left.  
 ٤. قم بتحريك عتلة الخانقة بشكل طفيف الى اليسار.  
 4. 将油门杆稍微向左拉动。  
 4. Mueva la palanca del acelerador un poco hacia la izquierda.

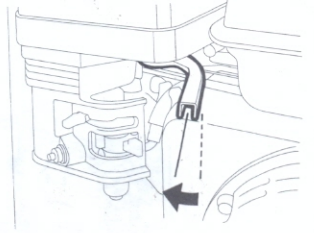

5. Pull the starter grip lightly until resistance is felt, then pull it briskly.  
 ٥. أسحب قبضة بادئ الحركة خفيفاً حتى تشعر بمقاومة، بعد ذلك أسحبه بسرعة.

5. 轻轻拉动起动机柄 直至感到有阻力为止，然后用力拉。  
 5. Tire un poco de la empuñadura del arrancador hasta notar un poco de resistencia, y entonces tire con fuerza.

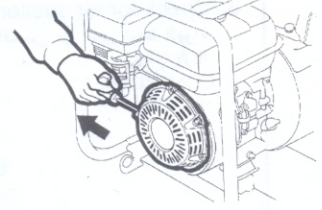

**CAUTION:**

Do not allow the starter grip to snap back against the engine. Return it gently to prevent damage to the starter.

تنبيه:

لا تسمح بقبضة بادئ التشغيل بالرجوع بسرعة بعكس المحرك. رجعها بلطف لتجنب تلف بادئ التشغيل.

注意:

请勿让起动机手柄由发动机的方向急速返回。请缓慢地返回，以免损坏起动机。

**PRECAUCIÓN:**

No permita que la empuñadura del arrancador golpee el motor al retornar. Haga que retorne con cuidado para evitar daños en el arrancador.

—13—

**AFTER USE**

使用之后

**بعد الأستعمال**

DESPUÉS DE LA UTILIZACIÓN

1. Remove the drain plug ① and drain the water.  
 ١. إخلع سدادة التصريف ① وقم بتصريف الماء.  
 1. 拆下排水塞①，进行放水。  
 1. Extraiga el tapón de drenaje ① y drene el agua.
2. Loosen the cover knobs ② and remove the pump cover ③, and clean the inside of the pump case and volute case.  
 ٢. إرخي قبضات الغطاء ② وأخلع غطاء المضخة ③، ونظف داخلية علبة المضخة والعلبة الحلزونية.  
 2. 松开盖子旋钮②，拆卸泵盖③，然后清洁泵壳和蜗壳内部。  
 2. Afloje las partillas de la cubierta ② y extraiga la cubierta de la bomba ③, y limpie el interior de la caja de la bomba y del difusor en espiral.

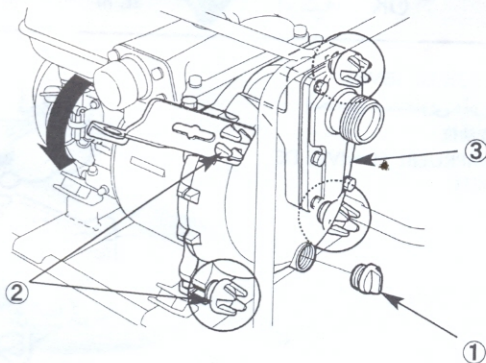

—16—

**STOPPING THE ENGINE**

发动机的停止

**إيقاف المحرك**

PARADA DEL MOTOR

1. Move the throttle lever fully to the right.  
 ١. قم بتحريك عتلة صمام الخانقة بالكامل الى اليمين.  
 1. 将油门杆完全移向右边。  
 1. Mueva la palanca del acelerador completamente hacia la derecha.
2. Turn the engine switch to the OFF position.  
 ٢. قم بتدوير مفتاح المحرك الى موقع الأيقاف (OFF).  
 2. 将发动机开关拨到OFF位置。  
 2. Gire el interruptor del motor a la posición OFF.
3. Turn the fuel valve to the OFF position.  
 ٣. قم بتدوير صمام الوقود الى موقع الأيقاف (OFF).  
 3. 将燃油阀拨到OFF位置。  
 3. Cierre la válvula de paso de combustible girándola a la posición OFF.

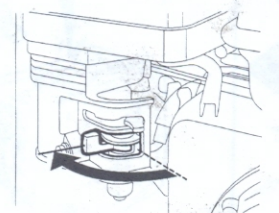
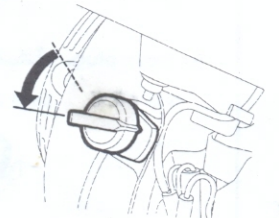
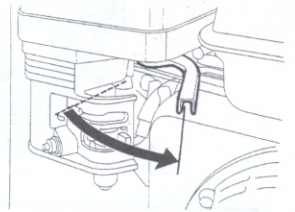

—15—

# MAINTENANCE

保养

# الصيانة

MANTENIMIENTO

## MAINTENANCE SCHEDULE

保养图表

## برنامج الصيانة

PROGRAMA DE MANTENIMIENTO



Check

افحص

检查

Compruebe



Change

غير

更换

Cambie



Clean

نظف

清洗

Limpie



Check-adjust

افحص - عدل

检查 - 调整

Compruebe-reajuste



Replace if necessary

قم بالاستبدال عند الضرورة.

如果需要, 进行更换.

Reemplazar si es necesario.

Item المادة	الاول	الاول	الاول	الاول	الاول
项目 Elemento	20	50	100	300	300
	Primer				

-18-

3. Install the cover and volute case ① O-ring ② on the pump cover taking care not to damage them.

٣. قم بتركيب الغطاء والعلبة الحلزونية ① والحلقات على شكل حرف O - ② الموجودة على غطاء المضخة وأخذ عناية لاتقوم بتلفها.

3. 将盖子和蜗壳①O形环②安装在泵盖上, 小心勿将其损坏。

3. Instale las juntas tóricas ② de la cubierta y del difusor en espiral ① en la cubierta de la bomba con cuidado para que no se dañen.

4. Install the pump cover and tighten the cover knobs ③. Install the drain plug ④.

٤. قم بتركيب غطاء المضخة وشد قبضات الغطاء ③. وقم بتركيب سداة التصريف ④.

4. 安装泵盖, 拧紧盖子旋钮③. 安装排水塞④。

4. Instale la cubierta de la bomba y apriete las perillas de la cubierta ③. Instale el tapón de drenaje ④.

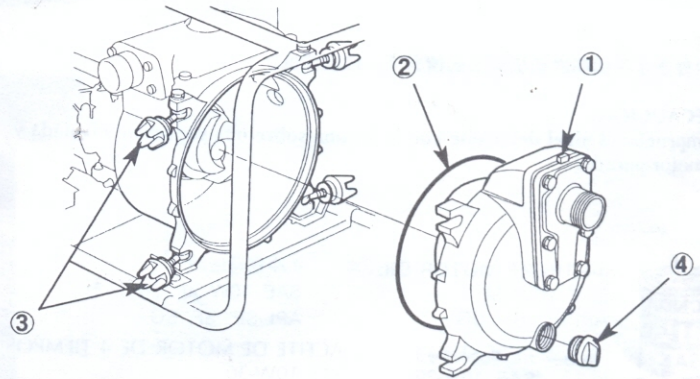

-17-

Item المادة	الاول	الاول	الاول	الاول	الاول
项目 Elemento	20	50	100	300	300
	Primer				
			2 years (2)	(2) سنة ٢	
			2 años (2)	2 años (2)	

(1) Service more frequently in dusty areas.

(١) إجري الخدمة بشكل متكرر في المناطق المتربة.

(1) 在多尘地区, 维修应频繁一些。

(1) Efectúe el servicio con mayor frecuencia en lugares polvorientos.

(2) These items should be service by your servicing dealer.

(٢) هذه المواد يجب إجراء الخدمة لها من قبل وكيل الخدمة المخول.

(2) 这些项目应交由维修代理店进行修理。

(2) El servicio de estos elementos debe realizarlo su concesionario de servicio.

-19-

## 1. ENGINE OIL CHANGE

١. تبديل زيت المحرك

1. 机油更换

1. CAMBIO DEL ACEITE DE MOTOR

1. Remove the oil filler cap ①.

١. إخلع غطاء ملاء الزيت ①.

1. 打开机油注入口盖①。

1. Extraiga la tapa de relleno de aceite ①.

2. Remove the oil drain plug ② and drain the oil.

٢. إخلع سداة تصريف الزيت ② وقم بتصريف الزيت.

2. 打开泄油塞②, 排出机油。

2. Extraiga el tapón de drenaje de aceite ② y drene el aceite.

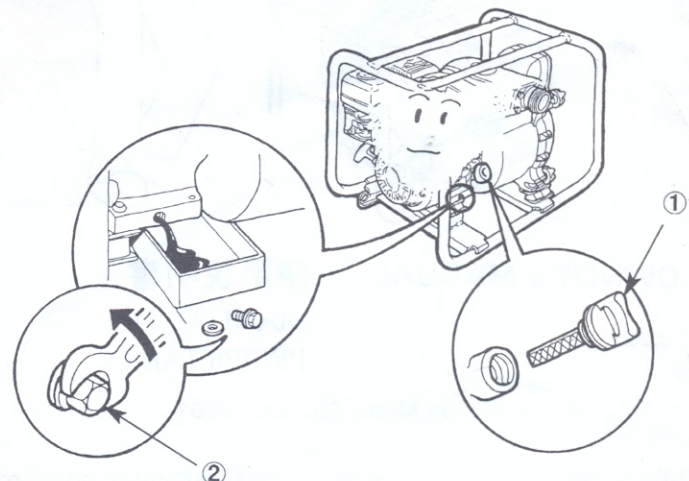

-20-

## 2. AIR CLEANER

### ٢ - منظم الهواء

#### 2. 空气滤清器

#### 2. FILTRO DE AIRE

1. Remove the wing nut ① and air cleaner cover ②.

١. إخلع الصامولة المجنحة ① وغطاء منظفة الهواء ②.

1. 拆下蝶形螺母①和空气净化器盖②。

1. Extraiga la tuerca de mariposa ① y la cubierta del filtro de aire ②.

2. Remove the wing nut ③ and air cleaner elements ④.

٢. إخلع الصامولة المجنحة ③ وعناصر منظفة الهواء ④.

2. 拆下蝶形螺母③和空气净化器滤网④。

2. Extraiga la tuerca de mariposa ③ y los elementos ④ del filtro de aire.

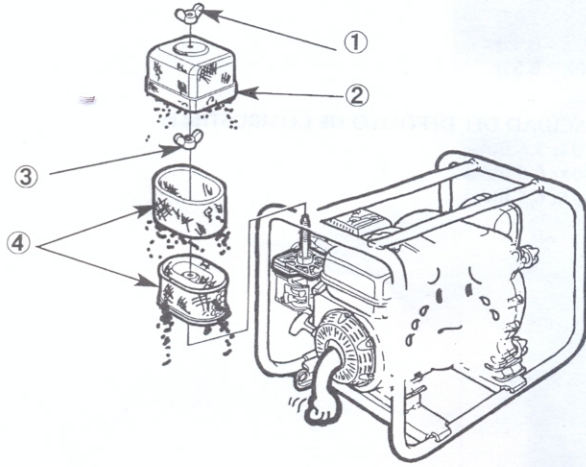

3. Tighten the oil drain plug and fill the oil to the edge of the oil filler neck.

٣. احكم قفل سداة تصريف الزيت واملا الزيت حتى حافة عنق ماء الزيت.

3. 上紧泄油塞并把机油加到注入口的颈部。

3. Apriete el tapón de drenaje de aceite y llene aceite hasta el borde del cuello de relleno de aceite.

### ENGINE OIL CAPACITY:

WT20X: 0.6 ℓ

WT30X: 1.1 ℓ

WT40X: 1.1 ℓ

سعة زيت المحرك:

WT20X: ٠,٦ لتر

WT30X: ١,١ لتر

WT40X: ١,١ لتر

发油机容量:

WT20X: 0.6 升

WT30X: 1.1 升

WT40X: 1.1 升

### CAPACIDAD DEL ACEITE DE MOTOR:

WT20X: 0,6 litros

WT30X: 1,1 litros

WT40X: 1,1 litros

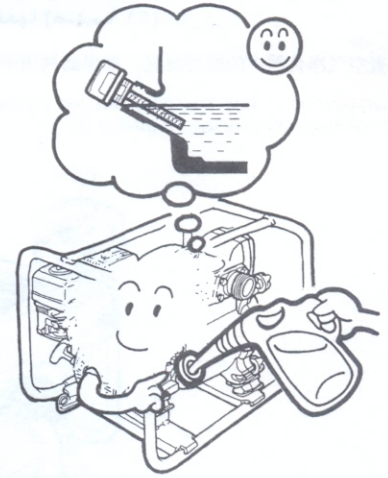

## 3. SEDIMENT CUP

### ٣. كوب المادة المترسبة

#### 3. 沉淀杯

#### 3. TAZA DE SEDIMENTOS

1. Turn the fuel valve to the OFF.

١. قم بتدوير صمام الوقود الى الأيقاف (OFF).

1. 将燃油阀拨到OFF位置。

1. Cierre la válvula de paso de combustible girándola a la posición OFF.

2. Remove the sediment cup.

٢. إخلع كوب المادة المترسبة.

2. 拆下沉淀杯。

2. Extraiga la taza de sedimentos.

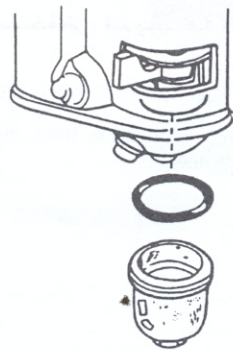

3. Separate the air cleaner elements, and clean them.

٣. إفصل عناصر منظفة الهواء، وقم بتنظيفها.

3. 拆开空气净化器滤网，并进行清洗。

3. Separe los elementos del filtro de aire y límpielos.

### FOAM ELEMENT

泡沫滤芯

عنصر الرغوة

ELEMENTO DE ESPUMA

### WASH → DRY

اغسل → جفف

清洗 → 晾干

LAVE → SEQUE

### SOAK → SQUEEZE

انقع في الماء → اعصر

浸渍 → 挤压

HUMEZCA → EXPRIMA

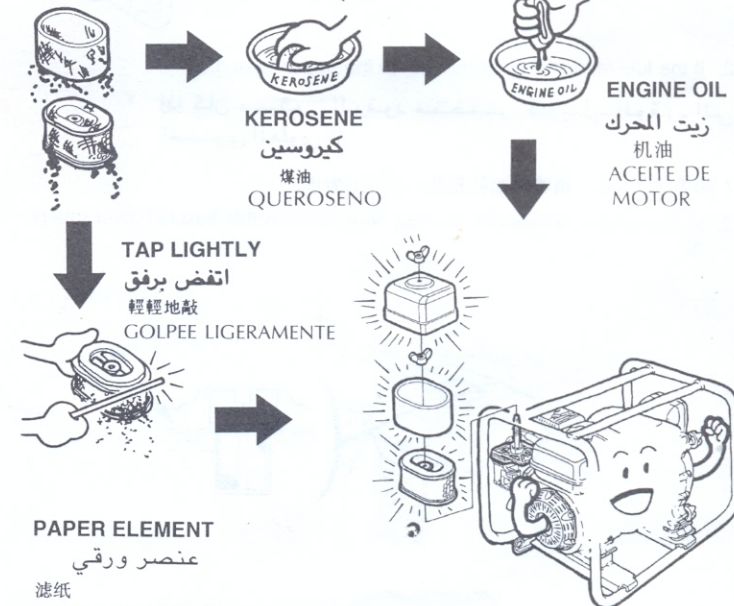

### PAPER ELEMENT

عنصر ورقي

滤纸

ELEMENTO DE PAPEL

3. Clean the sediment cup.

٣. قم بتنظيف كوب المادة المترسبة.

3. 清洁沉淀杯。

3. Limpie la taza de sedimentos.

4. Reinstall the O-ring ① and sediment cup ②.

٤. أعد تركيب الحلقة O-① وكوب المادة المترسبة ②.

4. 重新装上O形环①和沉淀杯②。

4. Vuelva a instalar la junta tórica ① y la taza de sedimentos ②.



—25—

#### 4. SPARK PLUG

٤. شمعة الاشتعال

4. 火花塞

4. BUJÍA

1. Remove the plug.

١. أنزع شمعة الأشعال.

1. 卸下火花塞。

1. Extraiga la bujía

2. Clean the deposit.

٢. نظف الترسيب.

2. 清除积碳。

2. Limpie las acumulaciones.

3. Measure the clearance.

٣. قم بقياس الخلوص.

3. 测量间隙。

3. Mida la holgura.

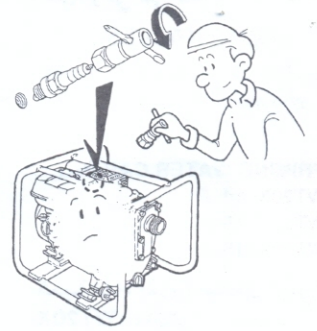

Clean  
تنظيف  
清洁  
Limpiar

CR5HS (HGK)  
16FSR-UB (DENSO)

0.7 - 0.8 mm

مم ٠,٧ - ٠,٨

Adjust  
إضبط  
调节  
Ajustar

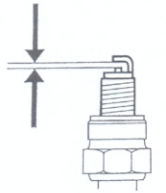

—26—

#### STORAGE

保管

#### الخرن

ALMACENAJE

1. Drain the fuel from the fuel tank.

١. قم بتصريف الوقود من خزان الوقود.

1. 排掉燃油箱内的燃油。

1. Drene el combustible del depósito de combustible.

2. Drain the fuel from the carburetor.

٢. قم بتصريف الوقود من الكربوريتور.

2. 排掉汽化器中的燃油。

2. Drene el combustible del carburador.

3. Change the engine oil (P. 20, 21).

٣. تبديل زيت المحرك (صفحة ٢٠، ٢١).

3. 更换机油 (第20、21页)。

3. Cambie el aceite de motor (P. 20, 21).

4. Clean the pump inside (P. 16, 17).

٤. تنظيف داخلية المضخة (١٦، ١٧).

4. 清洁泵体内部 (第16、17页)。

4. Limpie el interior de la bomba (P. 16, 17).

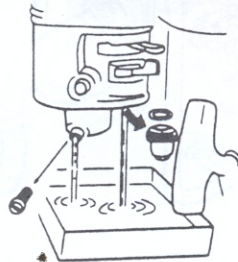
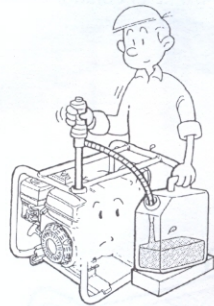

5. Pull the starter grip lightly until resistance is felt.

٥. إسحب قبضة بادئ التشغيل بخفة حتى تشعر بوجود مقاومة.

5. 轻轻拉动启动器手柄，直至感到有阻力为止。

5. Tire ligeramente de la empuñadura del arrancador hasta que note resistencia.

6. Clean all exterior surfaces.

٦. نظف جميع السطوح الخارجية.

6. 清洁所有的外表面。

6. Limpie todas las superficies exteriores.

7. Store the pump in a cool and dry place.

٧. إحتفظ المضخة في مكان بارد وجاف.

7. 将泵存放在阴凉干燥之处。

7. Almacene la bomba en un lugar fresco y seco.

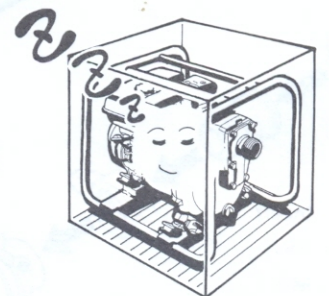

—27—

—28—

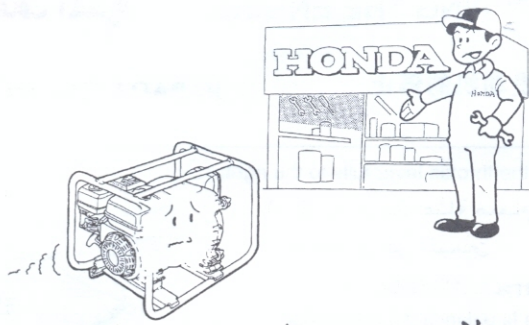

NO لا  
不正常 NO

3. Check spark. افحص الشرارة  
检查火花 COMPRUEBE LA CHISPA

Remove plug. انزع الفيشة  
拆卸火花塞 Extraiga la bujia

Check spark  
افحص الشرارة  
检查火花  
Compruebe la chispa

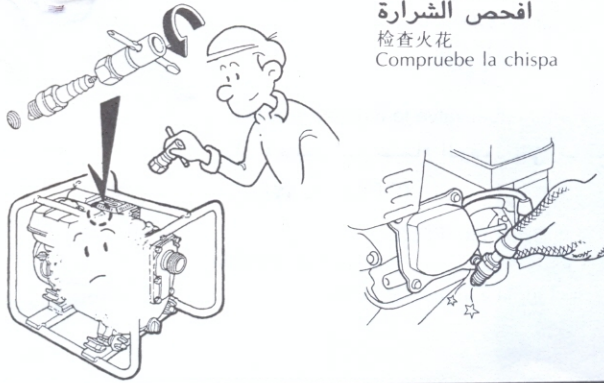

OK  
أوكيه

正常  
SI

—30—

TROUBLESHOOTING اكتشاف الاعطال واصلاحها

故障查找

LOCALIZACIÓN Y REPARACIÓN DE AVERÍAS

ENGINE DOES NOT START

发动机不启动

لا يدير المحرك فى التشغيل

NO ARRANCA EL MOTOR

1. Check fuel

افحص الوقود  
检查燃油

COMPRUEBE EL COMBUSTIBLE



OK أوكيه

正常 SI

2. Check oil level.

فحص مستوى الزيت  
检查油位

COMPRUEBE EL NIVEL DE ACEITE



—29—

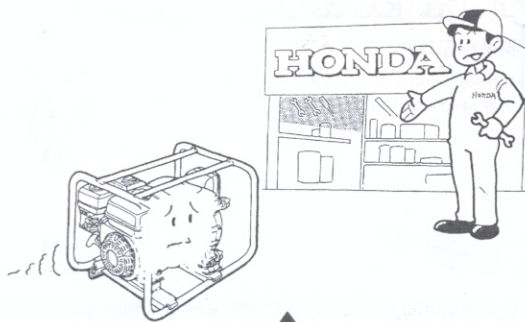

OK أوكيه 正常 SI

3. Check for air suction.

افحص من أجل شفط الهواء  
检查空吸  
COMPRUEBE LA SUCCIÓN DE AIRE

Hose clamp for loose  
مشبك الخرطوم للرخاوة  
软管夹有无松弛  
Si la abrazadera de la manguera está floja.

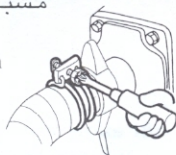

Hose for damage

خرطوم للتلف  
软管有无损坏  
Si hay daños en la manguera.

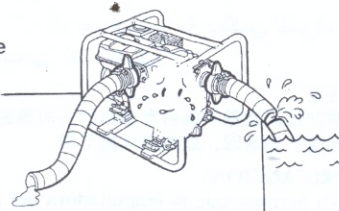

OK  
أوكيه

正常  
SI

—32—

NOT PUMP UP

不向上抽油

لا تسحب

NO BOMBEA

1. Check priming water.

افحص ماء التحضير  
检查底层水

COMPRUEBE EL AGUA DE CEBADO

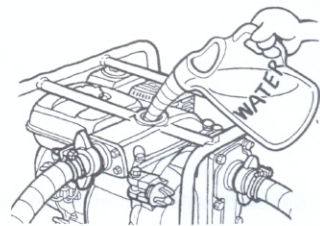

OK أوكيه 正常 SI

2. Check strainer for clogging.

افحص المصفاة من الانسداد  
因阻塞检查过滤器

COMPRUEBE SI EL COLADOR ESTA OBSTRUIDO

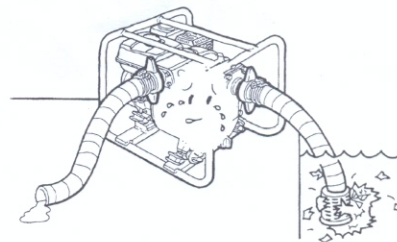

—31—