

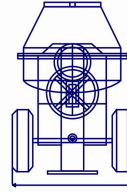

AUTEK

MAQUINARIA PARA CONSTRUCCIÓN S.A. DE C.V.



PRECAUCIONES PARA LA INSTALACIÓN

• Antes de poner en marcha cualquier elevador **RECO**, deberemos fijarnos en las siguientes instrucciones:

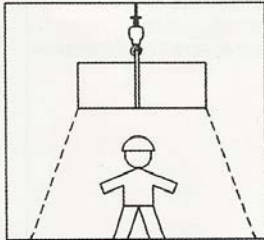

Definir la zona de riesgo (aquella sobre la cual puede quedar suspendida la carga) y protegerla con señales que impidan ser ocupadas por personas.

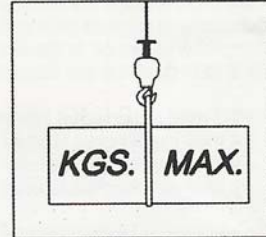

No sobrecargar el grupo motriz respetando como carga máxima la mínima de las máximas correspondientes al grupo motriz o accesorio.

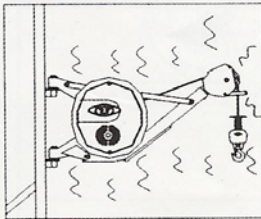

Si el grupo motriz no arranca, se observan ruidos extraños, o cualquier anomalía, desistir de su uso y avisar al Servicio Técnico.

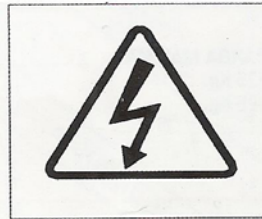

Respetar las placas de atención y seguir sus instrucciones.

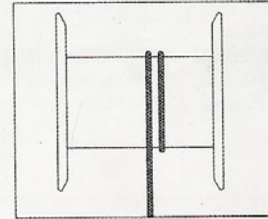

Dejar siempre dos vueltas de cable en el tambor para evitar el sentido de giro.

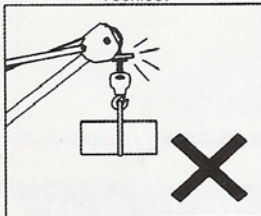

No utilizar habitualmente el final de carrera superior.

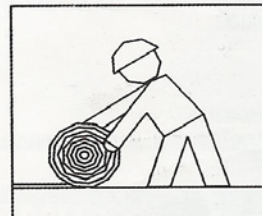

El cable de elevación debe ser almacenado en el caso de que no se utilice la máquina, evitando así su deterioramiento.

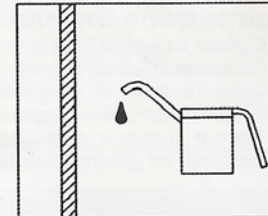

El cable de elevación debe mantenerse siempre bien lubricado.

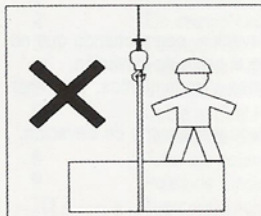

Queda totalmente prohibida la elevación y descenso de personas.

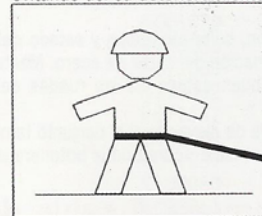

Comprobar la perfecta visibilidad del operador de la zona de riesgo, asegurándose de que el operador goza de la suficiente libertad de movimientos y está protegido con un cinturón de seguridad.

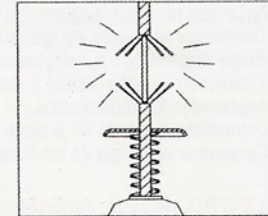

Inspeccionar los alambres, cable, gancho..., antes de utilizarlos para la elevación y estructura. (trípode)

MONTAJE TRÍPODE

- 1- Asegurarse de que la estructura sobre la que instalamos el trípode, soporte las reacciones indicadas en el dibujo.
- 2- Taladrar la estructura para colocar pernos pasantes (Métrica 14 mínimo).
- 3- Montar las barras del trípode en la columna, apretando los tornillos.
- 4- Apretar los pernos pasantes asegurando la verticalidad de la columna.
- 5- NUNCA EFECTUAR LA SUJECIÓN MEDIANTE BIDONES, SACOS DE CEMENTO, LADRILLOS, ETC.

DETALLE B: En caso de no poder fijar el trípode al suelo con tacos, contrapesarlo con un peso de 3 VECES LA CARGA MÁXIMA DEL ELEVADOR (900 Kg.).

REF.	DENOMINACIÓN	CANT.
1	MASTIL SOPORTE PLUMA	1
2	TIRANTE FIJACION SUELO	3
3	TIRANTE FIJACION MASTIL	3
4	TORNILLO DIN-931 M-10	9
5	TUERCA DIN-934 M-10	9

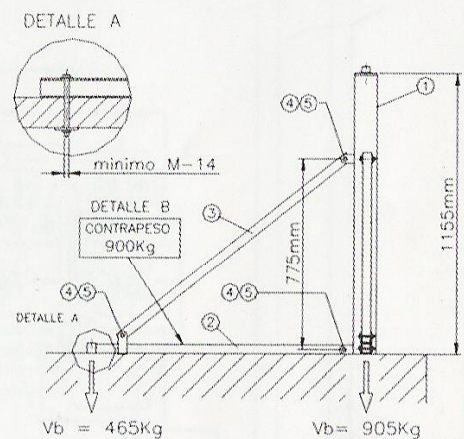

¡ATENCIÓN! No sobrecargar el trípode. Carga máxima: 300 Kg. La empresa no se hará responsable de accidentes causados por mal uso, negligencia o en el caso que se utilizara el elevador para transportar personas.